

jura®



IMPRESSA F8 kasutusjuhend

JURA kohvi- ja espressomasinate rahvusvaheline garantiid

Hea klient!

Täname Sind, et ostsid JURA espresso- ja kohvimasina. Loodame, et jääd tootega rahule. Juhul, kui Sinu JURA espresso- ja kohvimasin vajab garantiiremonti, siis võta palun ühendust kauplusega, kust masina ostsid, või JURA kohaliku esinduse või edasimüüjaga (vt. www.jura.ee). Selleks, et Sul ei tekiks tarbetuid ebamugavusi, soovitame kasutusjuhendi enne edasimüüja või volitatud hooldustöökoja poole pöördumist hoolikalt läbi lugeda.

Sinu garantiid

Selle garantiiga tagab JURA, et tootel ei esine ostukuupäevale järgneval kindlaksmääratud perioodil materjalidest või koostekvaliteedist tingitud vigu. Kui garantiiperioodi jooksul esineb masinal mittekvaliteetsete materjalide kasutamise või kehvha koostekvaliteedi tõttu mõni viga, siis parandavad või asendavad JURA ametlikud müügiesindused, volitatud hooldustöökojad või volitatud edasimüüjad toote või selle vigase osa ilma töökulude ja varuosade eest tasu võtmata alltoodud tingimustel. See rahvusvaheline JURA garantiid täiendab toote osturiigi JURA edasimüüjatele ja esindustele kehtivaid riiklikke garantiikohustusi. Teenindust pakutakse (nii garantiid kehtivuse ajal kui ka pärast seda) kõigis riikides, kus JURA antud toodet ametlikult müüb. Riikides, kus JURA seda toodet ei müü, võta palun ühendust JURA rahvusvahelise peakontoriga.

Tingimused

- I. Käesolev garantiid kehtib ainult juhul, kui koos vigase tootega esitatakse ka originaalarve või müügikviitung (millel on ostukuupäev, toote tüüp ja volitatud edasimüüja nimi). JURA jätab endale õiguse keelduda tasuta garantiiteenuse osutamisest, kui ülalmainitud dokumenti ei esitata või kui selles sisalduv informatsioon on puudulik või loetamatu.
- II. Garantiiperioodi pikkus on 2 aastat või 10 000 kohvivalmistustsükliid.
- III. Garantiid ei kehti juhul, kui toode nõuab muutmist või kohandamist selleks, et masin töötaks mõnes muus riigis peale riigi, mille jaoks toode oli projekteeritud, toodetud, heaks kiidetud ja/või kus seda on volitatud müüa ning samuti juhul, kui nende muudatuste tagajärjel tekib mõni viga.
- IV. Garantiid ei kata järgmisi punkte:
 - a. perioodiline hooldus (puhastus ja katlakivieemaldus) ning normaalsest kulumisest tulenev remont või osade vahetus;
 - b. toote kohandamine või muutmine eesmärgiga tarvitada seda mõnel muul otstarbel kui kasutusjuhendis märgitud;
 - c. toote garantiiga otseselt või kaudselt seotud transpordikulud, väljakutsega kaasnevad transpordikulud ja kõik transpordiriskid;
 - d. kahjud, mis tulenevad:
 1. väärkasutusest, mis hõlmab muu hulgas, kuid mitte ainult
 - 1.1 toote kasutamist mitteettenähtud otstarbel või JURA kasutus- ja hooldusjuhiste mittejärgimist;
 - 1.2 filtri CLARIS plus mittekasutamist, kuigi see on JURA juhistes ette nähtud;

- 1.3 muude kui JURA katlakivieemaldus- või puhastustablettide kasutamist;
 - 1.4 kohviubade sisse sattunud võõrkehasid (nt kivikesed, puidutükid ja kirjaklambrid);
 - 1.5 toote paigaldamist või kasutamist viisil, mis ei ole kooskõlas riigis, kus toodet kasutatakse, kehtivate tehniliste või ohutusstandarditega. (Riikides, kus seaduse järgi on nõutav kohalik heakskiit, käitub klient toodet teistest riigist sisse tuues omal vastutusel ning peaks meeles pidama, et niisugune käitumine võib olla seadusega vastuolus);
2. remondist, mille on teinud klient ise või lasknud selle teha kuskil mujal kui volitatud hooldustöökojas või esinduses;
 3. õnnetusjuhtumitest, välgulöögist, veest, tulest, ebaõigest ventilatsioonist või mõnest JURA kontrollile mitte alluvast faktorist.

Sinu IMPRESSA F8

Masina osad	4
Oluline teave	6
Õige kasutamine	6
Ohutusteave.....	6
1 Masina ettevalmistamine ja esmakordne kasutamine	10
JURA Internetis.....	10
Masina ülesseadmine	10
Oamahuti täitmine	10
Esmakordne kasutamine	10
Vee kareduse määramine.....	13
Piimavooliku ühendamine	14
Veepaagi täitmine	14
2 Valmistamine	15
Joogi valmistamise viisid	15
<i>Ristretto</i> , espresso ja kohv.....	16
Kaks <i>ristretto</i> 't, kaks espressot ja kaks kohvi.....	16
<i>Latte macchiato</i> , <i>cappuccino</i>	17
Piimavaht.....	18
Jahvatatud kohv.....	19
Tassi suurusele vastava püsiva veekoguse määramine	20
Veski reguleerimine	21
Kuum vesi	21
3 Igapäevane kasutamine	23
Sisselülitamine.....	23
Igapäevane hooldus.....	23
Väljalülitamine	24
4 Püsiseadistused programmeerimisrežiimis	25
Jookide seaded.....	26
Joogi seadete muutmine	26
Jookide asendamine avaakraanil	27
Joogi ümbernimetamine	28
Automaatne väljalülitamine.....	29
Energiasäästurežiim.....	30
Hooldusseaded.....	30
Vee kareduse seadistamine	31
Ekraaniseaded.....	32
Veekoguse mõõtühik.....	32
Taasta tehaseaded.....	33
Keel	33
Teabe vaatamine	34

5	Hooldus	35
	Masina loputamine.....	35
	Peene vahu piimavahusti loputamine	36
	Peene vahu piimavahusti puhastamine.....	36
	Peene vahu piimavahusti lahtivõtmine ja loputamine	37
	Filtri sisestamine ja aktiveerimine.....	38
	Filtri vahetamine	39
	Masina puhastamine.....	41
	Katlakivieemaldus	42
	Oamahuti puhastamine.....	44
	Veepaagi puhastamine katlakivist.....	44
6	Ekraanile ilmuvad teated	45
7	Veatsing	46
8	Transport ja keskkonnasäästlik utiliseerimine	48
	Transport / süsteemi tühjendamine	48
	Utiliseerimine.....	48
9	Tehnilised andmed	49
10	Register	50
11	JURA kontaktandmed / õigusteave	56

Sümbolite kirjeldus

Hoiatused

⚠ HOIATUS	Pööra alati suurt tähelepanu punktidele, mis on tähistatud sõnaga ETTEVAATUST või HOIATUS. Märksõna HOIATUS viitab tõsise vigastuse ohule ning märksõna ETTEVAATUST kerge vigastuse ohule.
ETTEVAATUST	ETTEVAATUST viitab masina kahjustamise ohule.

Kasutatud sümbolid

▶	Soovitus toimingute tegemiseks. See sümbol tähendab, et masin soovib Sul teatavat toimingut teha.
i	Impressa kasutamist hõlbustavad nõuanded ja teave.
Espresso	Ekraan

Masina osad

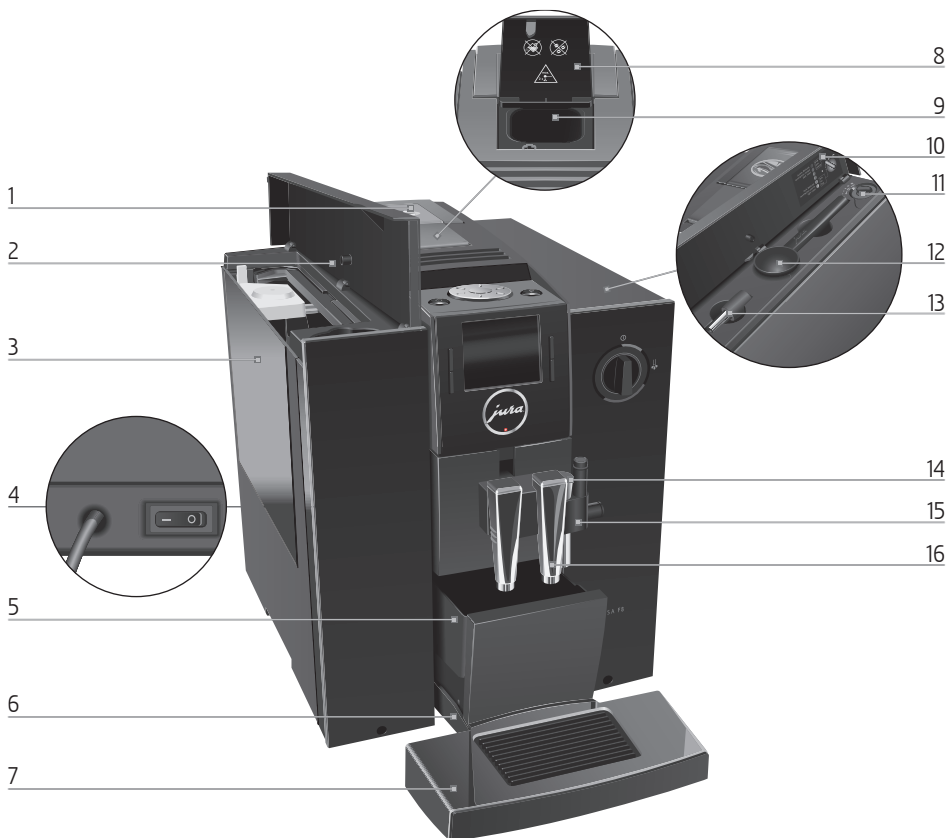

- 1 Oamahuti koos aroomikattega
- 2 Veepaagi kaas
- 3 Veepaak
- 4 Toitelüliti ja -juhe (masina tagaküljel)
- 5 Kohvipaksusahtel
- 6 Vedelikusahtel
- 7 Tassialus
- 8 Tätelehtri kaas

- 9 Jahvatatud kohvi tätelehter
- 10 Hoiulaeka kaas
- 11 Jahvatusastme regulaator
- 12 Jahvatatud kohvi mõõtelusikas
- 13 Reguleeritava kõrgusega kuumaveeotsak
- 14 Ühendussüsteem Connector System® vahetatavatele piimavahustitele
- 15 Peene vahu piimavahusti
- 16 Reguleeritava kõrgusega kohvitila

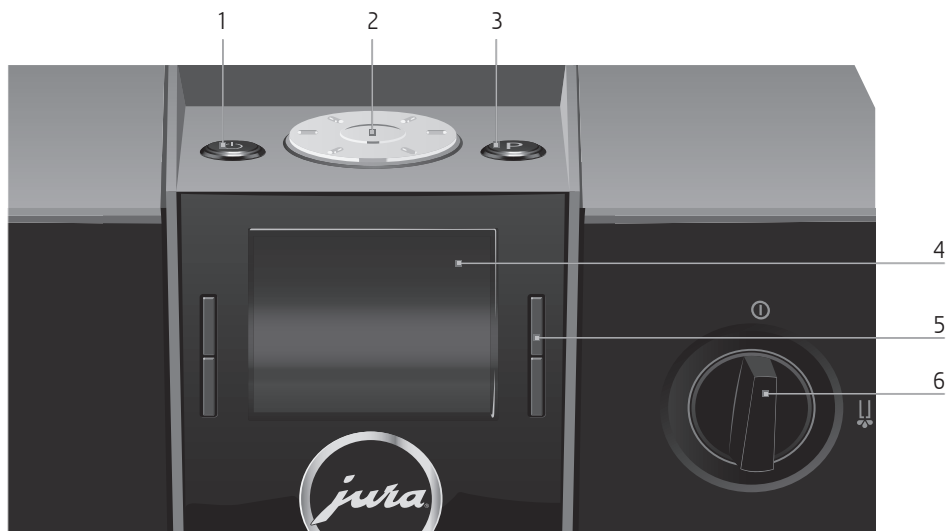

Masin pealtvaates

- 1 Sisse-/väljalülitusnupp
- 2 Pöördlüli
- 3 P-nupp (programmeerimine)

Eestvaates

- 4 Ekraan
- 5 Mitmeotstarbelised nupud (nupu funktsioon sõltub ekraanil olevast tekstist)
- 6 Kraan kuuma vee ja auru valmistamiseks

Ühendussüsteem Connector System® võimaldab kasutada erinevaid piimavahusteid, mida saab osta edasimüüjatelt.

Professionaalne peene vahu piimavahusti

Peene vahu piimavahusti



Piimavaht
Kuum piim

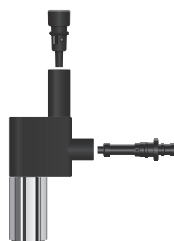

Piimavaht

Oluline teave

Õige kasutamine

Masin on kavandatud ja valmistatud koduseks kasutamiseks. Seda võib kasutada ainult kohvi valmistamiseks ning piima ja vee kuumutamiseks. Kõik muud kasutusviisid on väärad. JURA Elektroapparate AG ei võta endale vastutust masina väära kasutamise tagajärgede eest.

Enne masina kasutamist loe kasutusjuhend hoolikalt otsast lõpuni läbi ja järgi selles sisalduvaid juhisid. Garantii ei kata kasutusjuhendi mittejärgimisest tulenevaid kahjusid ja rikkeid. Hoia kasutusjuhendit masina lähedal ja anna see vajaduse korral masina järgmisele omanikule edasi.

Ohutusteave



Palun loe ja järgi hoolikalt alltoodud olulisi ohutusjuhiseid.

Juhiste mittejärgimine võib põhjustada eluohtliku elektrilöögi.

- Ära kasuta katkist või kahjustatud toitejuhtmega masinat.
- Kui on alust kahtlustada tõrget – näiteks siis, kui tunned kõrbelõhna –, eemalda masin kohe vooluvõrgust ja võta ühendust JURA hooldustöökojaga.
- Kahjustatud toitejuhtme parandamiseks tuleb pöörduda ainult kas otse JURA poole või JURA volitatud hooldustöökotta.
- Ära aseta IMPRESSAt ega selle toitejuhet kuuma pinna lähedusse.
- Jälgi hoolikalt, et toitejuhe ei jääks millegi taha ega hõõruks teravate servade vastu.

- Ära ava ega paranda masinat ise. Ära muuda masinat ühelgi viisil, mida ei ole kasutusjuhendis kirjeldatud. Mõni masina sisemine osa on voolu all. Masina avamisel võid saada surmavaid vigastusi. Masinat tohib parandada ainult JURA volitatud hooldustöökojas, kasutades originaalvaruosi ja -lisaseadmeid.
- Toitelüliti abil saab masina vooluvõrgust täielikult lahti ühendada. Selleks lülita IMPRESSA esmalt sisse-/väljalülitusnupust ja seejärel toitelülitist välja. Alles seejärel võib pistiku pistikupesast välja tõmmata.

Kuna masina tilad ja peene vahu piimavahusti võivad kuumeneda ja nahka põletada, pea kinni järgmistest nõuetest.

- Hoida kohvimasinat lastele kättesaamatus kohas.
- Ära puuduta masina kuumi osi. Tõsta masinat käepidemetest.
- Jälgi, et peene vahu piimavahusti oleks õigesti paigaldatud ja puhas. Peene vahu piimavahusti või mõni selle osa võib masina küljest ära tulla, kui osad ei ole õigesti kokku pandud või tekib ummistus.

Rikkis seadme kasutamine on ohtlik ning võib põhjustada vigastusi või tulekahju. Masina või enda vigastamise ja tulekahju vältimiseks pea kinni järgmistest nõuetest.

- Jälgi, et toitejuhe oleks peidetud, vastasel korral võib keegi selle otsa komistada või juhe võib kahjustada saada.

- Ära jäta IMPRESSAt vihma, külma või päikese kätte.
- Ära aseta IMPRESSAt, selle juhete ega ühendusi vette.
- Ära aseta IMPRESSAt ega ühtegi selle osa nõudepesumasinasse.
- Enne puhastamist lülita IMPRESSA alati toitelülitist välja. Kasuta IMPRESSA puhastamiseks niisket, mitte märga lappi ning väldi rohkete pritsmete sattumist masinale.
- Enne masina ühendamist vooluvõrku kontrolli, kas võrgupinge vastab seadme andmesildil olevale pingele. Andmesilt paikneb Sinu IMPRESSA põhja all. Lisateavet tehniliste andmete kohta leiad kasutusjuhendi 9. peatükist „Tehnilised andmed”.
- Ühenda IMPRESSA otse kodusesse pistikupespa. Mitme pesaga adapterite või pikendusjuhtmete kasutamine võib põhjustada ülepinget.
- Kasuta ainult JURA originaalhooldusvahendeid. Kui kasutad muid tooteid peale nende, mille JURA on selgelt heaks kiitnud, võid oma IMPRESSAt kahjustada.
- Ära kasuta lisaainetega töödeldud või karamellistatud kohviube.
- Täida veepaak ainult värsket külma veega.
- Enne pikemaks ajaks lahkumist lülita masin toitelülitist välja.
- Lapsed võivad masinat puhastada ja hooldada ainult kogenud isiku järelevalve all.
- Ära luba lastel masinaga mängida.

- Hoia masinat kohas, kus alla 8-aastased lapsed sellele ligi ei pääse, või jälgi lapsi pidevalt.
- 8-aastased ja vanemad lapsed võivad kasutada masinat ilma järelevalveta, kui neid on õpetatud seda ohutult tegema. Lapsed peavad olema võimelised nägema ja mõistma ohte, mis tulenevad masina ebaõigest kasutamisest.

Isikud, sealhulgas lapsed,

- kellel ei ole masina ohutuks kasutamiseks vajalikke füüsilisi, sensoorseid või vaimseid võimeid või
- kellel ei ole masina ohutuks kasutamiseks vajalikke kogemusi või teadmisi,

tohivad masinat kasutada vastutava isiku järelevalve all või vajavad juhendamist, kuidas seda õigesti teha.

Veefiltri CLARIS Blue ohutu käitlemine

- Hoia filtreid lastele ligipääsmatus kohas.
- Hoia filtreid kuivas kohas õhukindlalt suletud pakendis.
- Kaitse filtreid kuumuse ja otsese päikesekiirguse eest.
- Ära kasuta kahjustunud filtreid.
- Ära ava filtreid.

1 Masina ettevalmistamine ja esmakordne kasutamine

JURA Internetis

Külasta meid Internetis. Oma masina kasutamise **kiirjuhendi** saad alla laadida JURA veebilehelt (www.jura.com). Samalt aadressilt leiad huvitavat ja uusimat teavet nii oma IMPRESSA kui ka paljude teiste kohviteemade kohta.

Masina ülesseadmine

IMPRESSA ülesseadmisel pane tähele järgmist:

- aseta IMPRESSA horisontaalsele pinnale, mis ei karda vett;
- vali koht, kus masin ei saa üle kuumeneda. Jälgi, et seadme ventilatsioonivad oleksid avatud.

Oamahuti täitmine

ETTEVAATUST

Lisaainetega (nt suhkruga) töödeldud kohvioad, jahvatatud kohv või külmuivatatud kohv kahjustavad veskit.

- ▶ Kasuta oamahuti täitmiseks vaid töötlemata kohviube.
-
- ▶ Eemalda aroomikate.
 - ▶ Puhasta oamahutit seest ja eemalda kõik selles olevad võõrkehad.
 - ▶ Täida oamahuti ubadega ja sulge aroomikate.

Esmakordne kasutamine

Masina esimesel kasutuskorral saad valida, kas soovid kasutada IMPRESSA **filtriga CLARIS Blue** või **ilma**. Kui vee karedus on 10° dH (Saksa kareduskraadi) või rohkem, soovitame kasutada filtrit. Kui Sa ei tea vee karedust, saad selle kindlaks määrata (vt 1. peatüki „Masina ettevalmistamine ja esmakordne kasutamine” alalõiku „Vee kareduse määramine”).

HOIATUS

Kahjustatud toitejuhtmega masina kasutamine tekitab surmava elektrilöögi ohu.

- ▶ Ära kasuta katkist või kahjustatud toitejuhtmega masinat.
-

Eeltingimus: oamahuti on täis.

- ▶ Torika pistik pistikupessa.
- ▶ Lülita IMPRESSA masina tagaküljel paiknevast toitelülitist sisse.
- ▶ IMPRESSA sisselülitamiseks vajuta sisse-/väljalülitusnuppu. Seejärel kuvatakse ekraanile keeled, mille vahel saab valida.

i Et kuvada rohkem keeli, vajuta nuppu '>' (all paremal).

- ▶ Vajuta nuppu, mis vastab soovitud keelele, nt 'Eesti'. Ekraanile ilmub korraks seadistust kinnitav kiri 'Salvestatud'. 'Filtrirežiim'

i Nüüd saad otsustada, kas soovid kasutada IMPRESSAt **filtriga CLARIS Blue** või ilma.

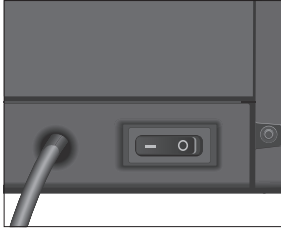

Esmakordne kasutamine filtri aktiveerimisega

ETTEVAATUST

Piim, mineraalvesi ja teised vedelikud võivad masinat või selle veepaaki kahjustada.

- ▶ Kasuta veepaagi täitmiseks ainult külma värsket vett.

- ▶ Vajuta nuppu 'Sees'.
- ▶ Vajuta nuppu 'Salvesta'.
Ekraanile ilmub korraks kiri 'Salvestatud'.
'Paigalda filter'
- ▶ Eemalda veepaak ja loputa seda külma veega.
- ▶ Ava filtrihooidik ja aseta filter kergelt surudes veepaaki.
- ▶ Sulge filtrihooidik. See lukustub klõpsuga paigale.

i Filtri tööiga on kaks kuud. Märki veepaagis oleva filtrihooidiku kuupäevasilbile õige kuupäev.

- ▶ Täida veepaak värsket külma veega ja aseta kohale tagasi.
- ▶ Vajuta nuppu 'Edasi'.
'Ava kraan'



1 Masina ettevalmistamine ja esmakordne kasutamine



▶ Aseta peene vahu piimavahusti ja kohvitila alla vähemalt 300 ml nõu.



▶ Keera lüliti asendisse

'**Filtri loputus**', peene vahu piimavahustist hakkab vett voolama.



Filtriloputuse saab igal ajal katkestada. Selleks keera lülitiit vastu-päeva. Filtriloputuse jätkamiseks keera lülitiit päripäeva.



Vesi võib olla kergelt värvunud. See ei ole tervisele kahjulik ega mõjuta joogi maitset.

Filtriloputus lõpeb automaatselt, kui nõusse on voolanud umbes 300 ml vett. Ekraanile ilmub kiri '**Sule kraan**'.



▶ Keera lüliti asendisse

'**Süsteemi täitmine**', süsteem täitub veega.

'**Masin soojeneb**', masin soojeneb.

'**Masina loputus**', süsteemi loputatakse. Loputustsüklil lõpeb automaatselt. Ekraanile ilmub teade '**Palun vali toode**'. Sinu IMPRESSA on kasutusvalmis.



Ekraanile kuvatakse joogid, mida saab valmistada.

Esmakordne kasutamine filtri aktiveerimiseta

ETTEVAATUST

Piim, mineraalvesi ja teised vedelikud võivad masinat ja selle veepaaki kahjustada.

▶ Kasuta veepaagi täitmiseks ainult külma värsket vett.

▶ Vajuta nuppu '**Väljas**'.

▶ Vajuta nuppu '**Salvesta**'.

Ekraanile ilmub korraks kiri '**Salvestatud**'.

'**Veekaredus**'



Kui Sa ei tea vee karedust, pead selle kindlaks määrama (vt 1. peatüki „Masina ettevalmistamine ja esmakordne kasutamine” alalõiku „Vee kareduse määramine”).



▶ Et valida vee kareduseks näiteks '**25 °dH**', keera pöördlülitiit.



▶ Vajuta pöördlülitit.

Ekraanile ilmub korraks kiri **'Salvestatud'**.

'Palun täida veemahuti.'

▶ Ava veepaagi kaas.

▶ Eemalda veepaak ja loputa seda külma veega.

▶ Täida veepaak värsket külma veega ja asetage kohale tagasi.

'Ava kraan'



▶ Aseta peene vahu piimavahusti ja kohvitila alla nõu.



▶ Keera lüliti asendisse \Downarrow .

'Süsteemi täitmine', süsteem täitub veega.

'Sule kraan'



▶ Keera lüliti asendisse $\textcircled{1}$.

'Süsteemi täitmine', süsteem täitub veega.

'Masin soojeneb', masin soojeneb.

'Masina loputus', süsteemi loputatakse. Loputussükkel lõpeb automaatselt. Ekraanile ilmub teade **'Palun vali toode'**.

Sinu IMPRESSA on kasutusvalmis.



Ekraanile kuvatakse joogid, mida saab valmistada.

Vee kareduse määramine

Vee kareduse kindlakstegemiseks saad kasutada masinaga kaasas olevat testriba Aquadur®.

▶ Torke testriba korraks (ühiks sekundiks) voolava vee alla.

Raputa riba kuivaks.

▶ Oota umbes üks minut.

▶ Vee kareduse määramiseks võrdle testriba Aquadur® tooni muutust pakendil oleva kirjeldusega.

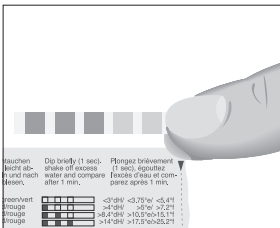

Piimavooliku ühendamine

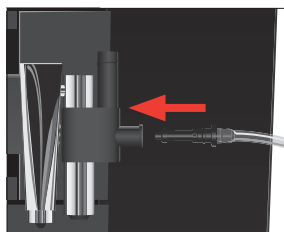
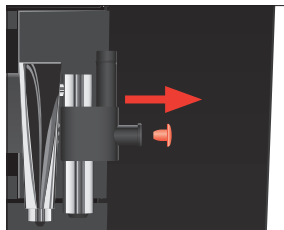

Sinu IMPRESSA valmistab täiusliku konsistentsiga piimavahtu, mis on peene tekstuuriga, kreemjas ja sulgkerge. Kõige tähtsam nõue piima vahustamisel on tagada, et selle temperatuur oleks 4–8 °C. Seetõttu soovitame kasutada piimajahutit või vaakum-piimamahutit.

- ▶ Eemalda peene vahu piimavahusti kaitsekate.

- ▶ Ühenda piimavoolik peene vahu piimavahustiga. Piimapaki puhul kasuta pikka, piimamahuti puhul lühikest voolikut.
- ▶ Aseta vooliku teine ots piimapakki või ühenda piimamahutiga.

Veepaagi täitmine

Masina igapäevane hooldus ja hügieeninõuete järgimine piima, kohvi ja vee kasutamisel aitavad tagada alati täiusliku kohvi. Seetõttu peaksid vahetama vett **iga päev**.

ETTEVAATUST

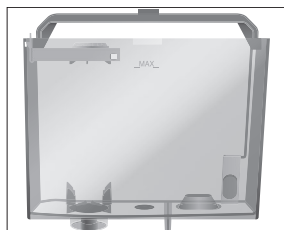

Piim, mineraalvesi ja teised vedelikud võivad masinat või selle veepaaki kahjustada.

- ▶ Kasuta veepaagi täitmiseks ainult külma värsket vett.



- ▶ Ava veepaagi kaas.
- ▶ Eemalda veepaak ja loputa seda külma veega.
- ▶ Täida veepaak värske külma veega ja asetage kohale tagasi.
- ▶ Sulge veepaagi kaas.

2 Valmistamine

- i** Kohvijooji, auru või kuuma vee valmistamise saab igal ajal katkestada. Selleks vajuta suvalist nuppu (kohvijooji puhul) või keera kraan tagasi algasendisse (auru ja kuuma vee puhul).
- i** Pöördlülitit  keerates saad jahvatamise ajal valida **üksikute jookide** kangust: mahe (☉), tavaline (☉), kange (☉☉), väga kange (☉☉).
- i** Valmistamise ajal saad muuta eelmääratud **vee- ja aurukoogust**, keerates selleks pöördlülitit .
- i** Ekraanil olevalt ribalt saad vaadata, kui kaugele valmistamisprotsess on jõudnud.

Kohv maitseb kõige paremini kuumalt. Külm portselantass jahutab joogi ja muudab selle maitset. Seetõttu soovitame tasse eelsoojendada. Täiusliku aroomi saavutamiseks kasuta ainult eelsoojendatud tasse. JURA tassisoojendi saad soetada masina edasimüüjalt.

Püsiseadistusi saab määrata kõigi jookide jaoks programmeerimisrežiimis (vt 4. peatüki „Püsiseadistused programmeerimisrežiimis” alalõiku „Jooji seadete muutmine”).

Joogi valmistamise viisid

IMPRESSA pakub kohvijookide, piimavahu ja kuuma vee valmistamiseks erinevaid võimalusi.

- **Jookide valmistamine avaekraani kasutades:** vajuta lihtsalt ekraanil (avaekraanil) soovitud joogile vastavat nuppu. Vaikimisi kuvatakse avaekraanile järgmised joogid:
 - 'Espresso'
 - 'Kohv'
 - 'Cappuccino'
 - 'Latte macchiato'
- **Kasutades joogivaliku akent ja pöördlülitit:** avaekraanil on näha ainult mõned joogid, mida on võimalik valmistada. Keera pöördlülitit, et vaadata **joogivaliku aknast, milliseid jooke veel saab valmistada.**

Soovitud joogi esiletõstmiseks keera pöördlülitit. Valmistamise alustamiseks vajuta pöördlülitit või nuppu **'Valmista jook'**. Joogivaliku aknas näidatakse lisaks järgmisi jooke:

- **'Ristretto'**
- **'2 ristrettot'**
- **'2 espressot'**
- **'2 kohvi'**
- **'Erikohv'**
- **'Espresso macchiato'**
- **'Piimavahuportsjon'**

- i** Kui 10 sekundi jooksul mõne joogi valmistamist ei alustata, siis kaob joogivaliku aken automaatselt.
- i** Avaekraanil olevad neli jooki saad asendada oma lemmikutega (vt 4. peatüki „Püsiseadistused programmeerimisrežiimis” alalõiku „Jookide asendamine avaekraanil”). Pea meeles, et järgmistes alalõikudes toodud kirjeldused viitavad alati vaikeadetele.

Ristretto, espresso ja kohv

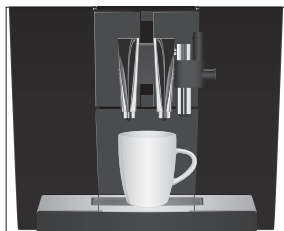

Kaks ristretto't, kaks espressot ja kaks kohvi

Näide. Ühe kohvi valmistamiseks toimi järgmiselt.

Eeltingimus: ekraanil on kiri **'Palun vali toode'**.

- ▶ Aseta tass kohvitila alla.
- ▶ Vajuta nuppu **'Kohv'**.

Kohvi valmistamine algab. Ekraanile ilmub kiri **'Kohv'** ja kohvi kangus. Tassi voolab kindlaksmääratud kogus kohvi.

Protsess lõpeb automaatselt. Ekraanile ilmub kiri **'Palun vali toode'**.

Kahe kohvijooגי valmistamiseks on mitmeid võimalusi.

- **Joogivaliku akna** kasutamine:
 - tõsta esile üks topeltjookidest (**'2 ristrettot'**, **'2 espressot'** või **'2 kohvi'**) ja vajuta pöördlülitit või nuppu **'Valmista jook'**.
- Üksiku joogi valmistamisel:
 - soovitud topeltjoogi valmistamiseks vajuta üksiku joogi nuppu **kahe sekundi jooksul** kaks korda.

Näide. Kahe kohvi valmistamiseks joogivaliku akna kaudu toimi järgmiselt.

Eeltingimus: kuvatud on avaekraan.

- ▶ Aseta kohvitila alla kaks tassi.
- ☉ ▶ Joogivaliku akna avamiseks keera pöördlülitit.
- ☉ ▶ Keera pöördlülitit, kuni esile on tõstetud jook '**Kaks kohvi**'.
- ☉ ▶ Valmistamise alustamiseks vajuta pöördlülitit.
Kohvi valmistamine algab. Tassidesse voolab kindlaksmääratud kogus kohvi. Protsess lõpeb automaatselt. Sinu IMPRESSA on jälle kasutusvalmis.





Latte macchiato, cappuccino

Sinu IMPRESSAga saab valmistada *latte macchiato*'t ja *cappuccino*'t vaid ühe nupuvajutusega.

- i** See peatükk sisaldab juhiseid **professionaalse peene vahu piimavahusti** ja **peene vahu piimavahusti kohta**.

Näide. Ühe *cappuccino* valmistamiseks toimi järgmiselt.

Eeltingimus: ekraanil on kiri '**Palun vali toode**'.

- ▶ Aseta peene vahu piimavahusti ja kohvitila alla nõu (joonis: JURA 0,6 l piimajahuti Cool Control Basic, saadaval lisatarvikuna).
- i** Jälgi, et piimatase nõus **ei oleks kõrgemal** kui piimavooliku ühendus peene vahu piimavahustiga.
- i** Kui kasutad **professionaalset peene vahu piimavahustit**, siis keera valikulüliti piimavahu asendisse .
- ▶ Vajuta nuppu '**Cappuccino**'. '**Cappuccino**'/ '**Kohvi kangus**'
Niipea kui masin on soojenenud, ilmub ekraanile kiri '**Ava kraan**'.
- ☉ ▶ Keera lüliti asendisse .
- Ekraanile ilmub kiri '**Cappuccino**' ja masin hakkab piima vahustama. See toiming lõpeb automaatselt, kui valmistatud on kindlaksmääratud kogus auru.
'Sulge kraan'

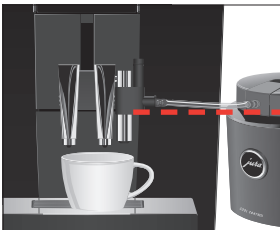

- ① ▶ Keera lüliti asendisse ①.

Kohvi valmistamine algab. Tassi voolab espresso jaoks kindlaksmääratud kogus kohvi.

Protsess lõpeb automaatselt. Ekraanile ilmub kiri '**Palun vali toode**'.

- i *Latte macchiato* valmistamisel libista klaas pärast lüliti sulgemist kohvitila alla.

Selleks, et peene vahu piimavahusti töötaks alati korralikult, peab seda puhastama **iga päev**, kui oled sellega piima vahustanud või kuumutanud (vt 5. peatüki „Hooldus” alalõiku „Peene vahu piimavahusti puhastamine”). IMPRESSA **ei teata** Sulle peene vahu piimavahusti puhastamise vajadusest.

Piimavaht

- i See peatükk sisaldab juhiseid **professionaalse peene vahu piimavahusti** ja **peene vahu piimavahusti kohta**.
- i Professionaalse peene vahu piimavahustiga, mis on saadaval lisatarvikuna, saab ka kuumu piima valmistada.



Näide. Piimavahu valmistamiseks toimi järgmiselt.

Eeltingimus: ekraanil on kiri '**Palun vali toode**'.

- ▶ Aseta peene vahu piimavahusti alla tass (joonis: JURA 0,6 l piimajahuti Cool Control Basic, saadaval lisatarvikuna).

- i Jälgi, et piimatase nõus **ei oleks kõrgemal** kui piimavooliku ühendus peene vahu piimavahustiga.
- i Kui kasutad **professionaalset peene vahu piimavahustit**, siis keera valikulüliti piimavahu asendisse .



-  ▶ Joogivaliku akna avamiseks keera pöördlüliti.
-  ▶ Keera pöördlüliti, kuni esile on tõstetud valik '**Piimavahuportsjon**'.
-  ▶ Valmistamise alustamiseks vajuta pöördlüliti. '**Piimavahuportsjon**'
Niipea kui masin on soojenenud, ilmub ekraanile kiri '**Ava kraan**'.

- ▶ Keera lüliti asendisse . Ekraanile ilmub kiri **'Piimavahuportsjon'** ja masin hakkab piima vahustama. See toiming lõpeb automaatselt, kui valmistatud on kindlaksmääratud kogus auru.

'Sule kraan'

- ▶ Keera kraan asendisse .

Ekraanile ilmub kiri **'Palun vali toode'**.

- i** Järgneva umbes 40 sekundi jooksul on võimalik aurufunktsiooni kasutada, ilma et masin peaks uuesti soojenema.

Selleks, et peene vahu piimavahusti töötaks alati korralikult, peab seda puhastama **iga päev**, kui oled sellega piima vahustanud või kuumutanud (vt 5. peatüki „Hooldus” alalõiku „Peene vahu piimavahusti puhastamine”). IMPRESSA **ei teata** Sulle peene vahu piimavahusti puhastamise vajadusest.

Jahvatatud kohv

Jahvatatud kohvi täitelehter võimaldab kasutada ka teist tüüpi kohvi, näiteks kofeiinivaba kohvi.

- i** Vala avasse kõige rohkem kaks mõõtelusikatäit jahvatatud kohvi.
- i** Ära kasuta liiga peene jahvatusega kohvipulbrit. Selline kohvipulber võib süsteemi ummistada, nii et kohv ainult tilgub, mitte ei voola.
- i** Kui Sa ei valanud täitelehtrisse piisavalt jahvatatud kohvi, siis ilmub ekraanile kiri **'Liiga vähe kohvi'** ja IMPRESSA katkestab kohvi valmistamise.
- i** Soovitud jook tuleb valmistada umbes ühe minuti jooksul alates jahvatatud kohvi lehrtrisse kallamisest. Vastasel korral katkestab IMPRESSA toimingu ja on seejärel taas kasutusvalmis.

Jahvatatud kohvist valmistatakse kõiki kohvijooke samamoodi nagu järgmises näites.

Näide. Ühe espresso valmistamiseks jahvatatud kohvist toimi järgmiselt.

Eeltingimus: ekraanil on kiri **'Palun vali toode'**.

- ▶ Aseta kohvitila alla espressotass.



- ▶ Ava jahvatatud kohvi täitelehtri kaas.
'Lisa jahvatatud kohv'
- ▶ Lisa üks mõõtelusikatäis jahvatatud kohvi täitelehtrisse.
- ▶ Sulge jahvatatud kohvi täitelehtri kaas.
'Palun vali toode'
- ▶ Vajuta nuppu 'Espresso'.
Kohvi valmistamine algab. 'Espresso', tassi voolab espresso jaoks kindlaksmääratud kogus kohvi.
Protsess lõpeb automaatselt. Ekraanile ilmub kiri 'Palun vali toode'.

Tassi suurusele vastava püsiva veekoguse määramine

Kõigi üksikute jookide puhul saab veekoguse tassi suuruse järgi hõlpsasti ette kindlaks määrata. Järgmises näites õpetatakse, kuidas määrata uus veekogus. Iga kord, kui Sa edaspidi jooki valmistad, kasutab masin sama kogust vett.

Näide. Selleks, et määrata ühe kohvi jaoks püsiv veekogus, toimi järgmiselt.

Eeltingimus: ekraanil on kiri 'Palun vali toode'.

- ▶ Aseta tass kohvitila alla.
- ▶ Vajuta ja **hoia all** nuppu 'Kohv', kuni ekraanile ilmub kiri 'Vajuta klahvi, kui kohvikogus on sobiv'.
- ▶ Vabasta nupp 'Kohv'.
Joogi valmistamine algab ja kohv voolab tassi.

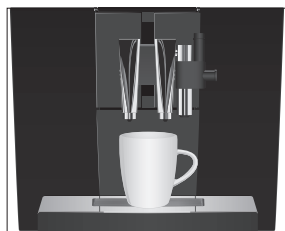

i **Piimaga** kohvijookide kohandamisel palutakse Sul nüüd lüliti  avada. Kui tassis on piisavalt piimavahtu, sulge lüliti.

- ▶ Kui tassi on voolanud piisav kogus kohvi, vajuta suvalist nuppu.
Kohvi valmistamine lõpeb. Ekraanile ilmub korraaks kiri 'Salvestatud'. Püsiv veekogus ühe kohvi jaoks on mällu salvestatud. Ekraanile ilmub kiri 'Palun vali toode'.

i Selle seadistuse muutmiseks korda ülalkirjeldatud toiminguid.

- i** Püsiseadistusi kõigi kohvijookide ja kuuma vee jaoks saad määrata ka programmeerimisrežiimis (vt 4. peatüki „Püsiseadistused programmeerimisrežiimis” alalõiku „Joogi seadete muutmine”).

Veski reguleerimine

ETTEVAATUST

Veskit saab kohviubade röstimisastme järgi sujuvalt reguleerida.

Kui reguleerid jahvatusastet ajal, mil veski ei tööta, võid jahvatusastme regulaatorit kahjustada.

- ▶ Reguleeri jahvatusastet ainult ajal, mil veski töötab.

Jahvatusaste on õige siis, kui kohv voolab tilast normaalse ühtlase joana. Lisaks moodustub joogi pinnale mõnus tihe vaht ehk *crema*.

Näide. Selleks, et espresso valmistamise ajal jahvatusastet muuta, toimi järgmiselt.

- ▶ Aseta tass kohvivila alla.
- ▶ Ava hoiulaeka kaas.
- ▶ Joogi valmistamise alustamiseks vajuta nuppu 'Espresso'.
- ▶ Keera jahvatusastme lüliti veski töötamise ajal soovitud asendisse.
Tassi voolab kindlaksmääratud kogus vett. Protsess lõpeb automaatselt.
- ▶ Sulge hoiulaeka kaas.

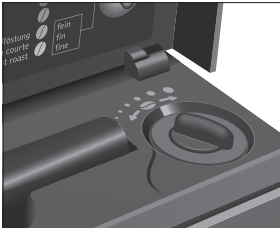

Kuum vesi

⚠ ETTEVAATUST

Et tagada täiuslik veevool, kasuta kuumaveotsakut. Kuumaveotsaku leiad hoiulaekast.

Kuuma vee pritsmed võivad Sind põletada.

- ▶ Välti pritsmete sattumist nahale.

Näide. Kuuma vee valmistamiseks toimi järgmiselt.

Eeltingimus: ekraanil on kiri 'Palun vali toode'.

- ▶ Eemalda peene vahu piimavahusti ettevaatlikult ühendussüsteemi Connector System® küljest vahustit kergelt keerates.

2 Valmistamine



- ▶ Ava hoiulaegas, võta kuumaveeotsak välja ja sulge laeka kaas.
- ▶ Kinnita kuumaveeotsak ühendussüsteemi külge.
- ▶ Aseta kuumaveeotsaku alla tass.
- ☰ ▶ Keera kraan asendisse ☒.
'Kuum vesi', tassi voolab kindlaksmääratud kogus vett. Protsess lõpeb automaatselt.
- 'Sule kraan'
- ⓘ ▶ Keera lüliti asendisse ⓘ.
Ekraanile ilmub kiri 'Palun vali toode'.

3 Igapäevane kasutamine

Sisselülitamine

Masina igapäevane hooldus ja hügieeninõuete järgimine piima, kohvi ja vee kasutamisel aitavad tagada alati täiusliku kohvi. Seetõttu peaksid vahetama vett **iga päev**.



Eeltingimus: IMPRESSA on toitelülitist sisse lülitatud.

- ▶ Aseta nõu kohvitila alla.
- ▶ IMPRESSA sisselülitamiseks vajuta sisse-/väljalülitusnuppu.
'Tere tulemast'
'Masin soojeneb'
'Masina loputus', süsteemi loputatakse. Loputussükkel lõpeb automaatselt. Ekraanile ilmub kiri **'Palun vali toode'**. IMPRESSA on kasutusvalmis.

Igapäevane hooldus



Selleks, et IMPRESSA Sind pikki aastaid kindlalt teeniks ja alati parima kvaliteediga kohvi pakuks, vajab kohvimasin igapäevast hooldust.

- ▶ Tõmba vedelikusahtel välja.
- ▶ Tühjenda kohvipaksusahtel ja vedelikusahtel. Loputa neid sooja veega.
- i** Tühjenda kohvipaksusahtlit alati siis, kui masin on **sisse lülitatud**. See on ainus viis kohvipaksuloenduri nullimiseks.
- i** Tassialuse peale ja alla võib kleepuda piima- ja kohvijääke. Puhasta tassialust korrapäraselt.
 - ▶ Aseta kohvipaksu- ja vedelikusahtel oma kohale tagasi.
 - ▶ Loputa veepaaki puhta veega.
- i** Puhasta veepaagi sisemust korrapäraselt (nt harjaga), et vältida katlakivi kuhjumist.
 - ▶ Puhasta peene vahu piimavahustit (vt 5. peatüki „Hooldus” alalõiku „Peene vahu piimavahusti puhastamine”).
 - ▶ Eemalda piimavoolik ja loputa seda põhjalikult voolava vee all.



- ▶ Võta peene vahu piimavahusti osadeks lahti ja loputa seda (vt 5. peatüki „Hooldus” alalõiku „Peene vahu piimavahusti lahtivõtmine ja loputamine”).
 - ▶ Puhasta masinat väljastpoolt pehme niiske lapiga (näiteks mikrokiudlapiga).
- i** Puhtuse tagamiseks soovitame piimavoolikut korrapäraselt (umbes iga kolme kuu järel) vahetada. Uusi voolikuid saab osta edasimüüjalt.

Väljalülitamine

Kui IMPRESSAga on valmistatud mõni kohvijook, siis loputab masin väljalülitamisel automaatselt süsteemi. Kui masinaga on piima vahustatud, palutakse Sul ka piimavahustit loputada.



Eeltingimus: ekraanil on kiri **‘Palun vali toode’**.

- ▶ Aseta peene vahu piimavahusti ja kohvitila alla nõu.
 - ▶ Vajuta sisse-/väljalülitusnuppu.
‘Ava kraan’ (kui oled piima vahustanud)
 - ▶ Keera kraan asendisse .
‘Piimasüsteemi loputus’, peene vahu piimavahustit loputatakse.
‘Sule kraan’
 - ▶ Keera kraan asendisse .
‘Masina loputus’, süsteemi loputatakse. See protsess lõpeb automaatselt. Sinu IMPRESSA lülitub välja.
- i** Kui IMPRESSA on sisse-/väljalülitusnupust välja lülitatud, tarbib masin ooterežiimil vähem kui 0,1 W energiat. Toitelüliti abil saab masina vooluvõrgust täielikult lahti ühendada.

4 Püsiseadistused programmeerimisrežiimis

Programmeerimisrežiimi sisenemiseks vajuta P-nuppu. Menüüdes liikumiseks ja soovitud seadistuste salvestamiseks tuleb lihtsalt pöördlülitit keerata ja mitmeotstarbelisi nuppe vajutada. Püsivalt saab programmeerida järgmist.

Funktsioon	Alamfunktsioon	Selgitus
'Hoolduse staatus' ('1/7') ja '2/7')	'Puhasta', 'Vaheta filter' (kuvatakse ainult siis, kui filter on aktiveeritud), 'Katlakivieemaldus' (kuvatakse ainult siis, kui filter ei ole aktiveeritud), 'Puhasta piimasüsteem', 'Loputa kohvisüsteem', 'Loputa piimasüsteem'	► Käivita nõutud hooldusprogramm.
'Toote seaded' ('3/7')	'Eksperdirežiim', 'Tehase seaded'	► Määra oma seaded kohvijookide ja kuuma vee jaoks. ► Üksiku joogi seadete lähtestamine tehases määratud väärtustele.
'Masina seaded' ('4/7')	'Vali keel', 'Lülitub välja peale', 'Energia säästmine', 'Tehase seaded'	► Vali keel. ► Määra aeg, mille järel IMPRESSA automaatselt välja lülitub. ► Vali energiasäästurežiim. ► Taasta kõik tehase seaded.
'Masina seaded' ('5/7')	'Mõõtühikud', 'Ekraani seaded'	► Vali veekoguse mõõtühik. ► Muuda ekraaniseadeid.
'Hoolduse seaded' ('6/7')	'Filtirežiim', 'Veekaredus' (kuvatakse ainult siis, kui filter ei ole aktiveeritud), 'Sisselülitamisjärgne loputus'	► Otsusta, kas soovid kasutada oma IMPRESSA filtriga CLARIS Blue või ilma. ► Reguleeri veekaredust. ► Muuda sisselülitamisjärgse loputuse seadeid.
'Info' ('7/7')	'Joogiloendur', 'Hooldusloendur', 'Versioon'	► Pea arvet kõigi valmistatud jookide üle ning vaata läbiviidud hooldusprogrammide arvu ja hooldusstaatust.

Jookide seaded

Menüüs **'Toote seaded'** ('3/7') on võimalik määrata järgmisi seadistusi.

- **'Eksperdirežiim'**
 - Muuda kohvijookide, piima ja kuuma vee valmistamise individuaalseid seadistusi (vt 4. peatüki „Püsiseadistused programmeerimisrežiimis” alalõiku „Joogi seadete muutmine”).
 - Asenda avaekraani jooki oma lemmikutega (vt 4. peatüki „Püsiseadistused programmeerimisrežiimis” alalõiku „Jookide asendamine avaekraanil”).
 - Muuda üksikute jookide nimetusi (vt 4. peatüki „Püsiseadistused programmeerimisrežiimis” alalõiku „Joogi ümbernimetamine”).
- **'Tehase seaded'**
 - Taasta üksikute jookide jaoks tehases määratud väärtused.

Joogi seadete muutmine

Menüüs **'Toote seaded'** ('3/7') / **'Eksperdirežiim'** saad teha individuaalseid seadistusi kõikide kohvijookide ja kuuma vee jaoks. Püsivalt saab programmeerida järgmist.

Jook	Kohvi kangus	Kogus	Veel seadeid
Ristretto, espresso, kohv, erikohv	● (mahe), ●● (tavaline), ●●● (kange), ●●●● (väga kange)	Kohvi kogus: 25 ml – 240 ml	Temperatuur (tavaline, kõrge), joogi nimetus
Kaks ristretto't, kaks espressot, kaks kohvi	–	Kohvi kogus: üksiku joogi jaoks määratud kogus kahekordistatakse.	Temperatuur (nagu üksiku joogi puhul), joogi nimetus
Cappuccino espresso, macchiato, latte macchiato	● (mahe), ●● (tavaline), ●●● (kange), ●●●● (väga kange)	Kohvi kogus: 25 ml – 240 ml Piimavaht: 0 s – 120 s Paus: 0 s – 120 s	Temperatuur (tavaline, kõrge), joogi nimetus
Piimavahu portsjon	–	Piimavaht: 0 s – 120 s	Joogi nimetus
Kuum vesi	–	Vesi: 25 ml – 450 ml	Temperatuur (madal, keskmine, kõrge), joogi nimetus

Programmeerimisrežiimis määratakse püsiseadistused alati samamoodi.

Näide. Ühe kohvi kanguse muutmiseks sättelt „tavaline” (☺) sättele „kange” (☹) toimi järgmiselt.

Eeltingimus: ekraanil on kiri **'Palun vali toode'**.

- P** ▶ Vajuta P-nuppu.
'Hoolduse staatus' ('1/7')
- ☺ ▶ Keera pöördlülitit, kuni kuvatakse kiri **'Toote seaded'** ('3/7').
▶ Vajuta nuppu **'Ekspereerimisrežiim'**.
'Ekspereerimisrežiim'
- i** Järgmisena vali selle joogi nupp, mille jaoks soovid seadistused määrata. Selle toiminguga ajal ühtegi jooki ei valmistata.
- ▶ Vajuta nuppu **'>'** (all paremal), kuni kuvatakse kiri **'Kohv'**.
▶ Vajuta nuppu **'Kohv'**.
'Kohv'
- ▶ Vajuta nuppu **'Kohvi kangus'**.
'Kohv' / 'Kohvi kangus'
- ☺ ▶ Kohvi kanguse seadistuse muutmiseks keera pöördlülitit.
▶ Vajuta nuppu **'Salvesta'**.
Ekraanile ilmub korraaks kiri **'Salvestatud'**.
'Kohv'
- P** ▶ Programmeerimisrežiimist väljumiseks vajuta P-nuppu.
'Palun vali toode'

Jookide asendamine avaekraanil

Sul on võimalik asendada avaekraani neli toodet oma lemmikutega.

Näide. Avaekraanil oleva joogi **'Cappuccino'** asendamiseks joogiga **'Espresso macchiato'** toimi järgmiselt.

Eeltingimus: ekraanil on kiri **'Palun vali toode'**.

- P** ▶ Vajuta P-nuppu.
'Hoolduse staatus' ('1/7')
- ☺ ▶ Keera pöördlülitit, kuni kuvatakse kiri **'Toote seaded'** ('3/7').



- ▶ Vajuta nappu 'Eksperdirežiim'.
- ▶ Vajuta nappu ' > ' (all paremal) mitu korda, kuni kuvatakse kiri 'Espresso macchiato'.
- ▶ Vajuta nappu 'Espresso macchiato'.
- ▶ Vajuta nappu ' > ' (all paremal), kuni kuvatakse kiri 'Lisa lemmikmenüüsse'.
- ▶ Vajuta nappu 'Lisa lemmikmenüüsse'.
- ▶ Vajuta nappu 'Cappuccino'.
- ▶ Vajuta nappu 'Jah'.
- ▶ Programmeerimisrežiimist väljumiseks vajuta P-nappu.

Joogi ümbernimetamine

Menüüs 'Toote seaded'/Eksperdirežiim' saad kõiki jooke ümber nimetada.

Eeltingimus: ekraanil on kiri 'Palun vali toode'.

- ▶ Vajuta P-nappu.
 - ▶ Keera pöördlülitit, kuni kuvatakse kiri 'Toote seaded' (3/7).
 - ▶ Vajuta nappu 'Eksperdirežiim'.
 - ▶ Vajuta nappu ' > ' (all paremal), kuni kuvatakse kiri 'Espresso'.
 - ▶ Vajuta nappu 'Espresso'.
 - ▶ Vajuta nappu ' > ' (all paremal), kuni kuvatakse kiri 'Toote nimetus'.
 - ▶ Vajuta nappu 'Toote nimetus'.
- Ekraanile ilmuvad tähed, numbrid ja erimärgid.

- i** Vajutades nuppu 'abc/ABC', saad lülituda suurtele või väikes-tele tähtedele.
-  ▶ Keera pöördlülitit, kuni soovitud täht on esile tõstetud.
-  ▶ Tähe kinnitamiseks vajuta pöördlülitit.
 - ▶ Jätka, kuni kuvatakse soovitud uus toote nimetus.
- i** Pea meeles, et teksti pikkus on piiratud.
 - ▶ Vajuta nuppu 'Salvesta'.
 - Ekraanile ilmub korraaks kiri 'Salvestatud'.
 - Kuvatakse uus toote nimetus.
- P** ▶ Programmeerimisrežiimist väljumiseks vajuta P-nuppu.
 - 'Palun vali toode'



Automaatne väljalülitamine

Seades oma IMPRESSA automaatselt välja lülituma, saad energiat säästa. Kui see funktsioon on aktiveeritud, lülitub IMPRESSA pärast viimast toimingut kindlaksmääratud aja järel automaatselt välja.

Automaatseks väljalülitusajaks saab valida 15 minutit, 30 minutit või 1–15 tundi.

Näide. Selleks, et muuta väljalülitusaega sätelt '2 h' sättele '1 h', toimi järgmiselt.

Eeltingimus: ekraanil on kiri 'Palun vali toode'.

- P** ▶ Vajuta P-nuppu.
 - 'Hoolduse staatus' ('1/7')
-  ▶ Keera pöördlülitit, kuni kuvatakse kiri 'Masina seaded' ('4/7').
 - ▶ Vajuta nuppu 'Lülitub välja peale'.
 - 'Lülitub välja peale'
-  ▶ Keera pöördlülitit, kuni kuvatakse kiri '1 h'.
 - ▶ Vajuta nuppu 'Salvesta'.
 - Ekraanile ilmub korraaks kiri 'Salvestatud'.
 - 'Masina seaded'
- P** ▶ Programmeerimisrežiimist väljumiseks vajuta P-nuppu.
 - 'Palun vali toode'

Energiasäästurežiim

Menüüs '**Masina seaded**' ('4/7') / '**Energia säästmine**' saab lülitada masina püsivalt energiasäästurežiimile (Energy Save Mode, E.S.M.®).

- '**Sisse lülitatud**'
 - Varsti pärast viimase joogi valmistamist IMPRESSA enam ennast ei soojenda. Umbes viie minuti pärast ilmub ekraanile kiri '**Energia säästmine**'.
 - Enne piimakohvijooi, kohvijooi või kuuma vee valmistamist peab masin soojenema.
- '**Väljas**'
 - Kõiki kohvijooke, piimakohvijooke ja kuuma vett saab valmistada ilma ooteajata.

Näide. Energiasäästurežiimi muutmiseks sättelt '**Sees**' sättele '**Väljas**' toimi järgmiselt.

Eeltingimus: ekraanil on kiri '**Palun vali toode**'.

P ▶ Vajuta P-nuppu.

'**Hoolduse staatus**' ('1/7')

⦿ ▶ Keera pöördlülitit, kuni kuvatakse kiri '**Masina seaded**' ('4/7').

▶ Vajuta nuppu '**Energia säästmine**'.

'**Energia säästmine**'

▶ Vajuta nuppu '**Väljas**'.

▶ Vajuta nuppu '**Salvesta**'.

Ekraanile ilmub korraks kiri '**Salvestatud**'.

'**Masina seaded**'

P ▶ Programmeerimisrežiimist väljumiseks vajuta P-nuppu.

'**Palun vali toode**'

Hoolduseaded

Menüüs '**Hoolduseaded**' ('6/7') saad teha järgmisi seadistusi.

- '**Filtrirežiim**'
 - Aktiveeri filter CLARIS Blue (vt 5. peatüki „Hooldus” alalõiku „Filtri paigaldamine ja aktiveerimine”).
- '**Veekaredus**' (kuvatakse ainult siis, kui filter ei ole aktiveeritud).
 - Kui Sa filtrit ei kasuta, siis tuleb määrata vee karedus (vt 4. peatüki „Püsiseadistused programmeerimisrežiimis” alalõiku „Vee kareduse seadistamine”).

- 'Sisselülitusloputus'
 - 'Käsitsi': sisselülitamise järel tuleb loputus käivitada käsitsi.
 - 'Automaatselt': sisselülitamise järel käivitub loputus automaatselt.

Näide. Kui soovid, et masina sisselülitamise järel tuleb loputus käivitada käsitsi, siis toimi järgmiselt.

Eeltingimus: ekraanil on kiri 'Palun vali toode'.

- P ▶ Vajuta P-nuppu.
'Hoolduse staatus' ('1/7')
-  ▶ Keera pöörklülitit, kuni kuvatakse kiri 'Hooldusseaded' ('6/7').
- ▶ Vajuta nuppu 'Sisselülitusloputus'.
 - 'Sisselülitusloputus'
 - ▶ Vajuta nuppu 'Käsitsi'.
 - ▶ Vajuta nuppu 'Salvesta'.
- Ekraanile ilmub korraaks kiri 'Salvestatud'.
- 'Hooldusseaded'
- P ▶ Programmeerimisrežiimist väljumiseks vajuta P-nuppu.
'Palun vali toode'

Vee kareduse seadistamine

- i** Kui kasutad filtrit CLARIS Blue ja oled selle aktiveerinud, pole võimalik vee karedust seadistada.

Mida karedam on vesi, seda sagedamini tuleb IMPRESSA kohvimasinat katlakivist puhastada. Vee karedusastme täpne seadistamine on seetõttu väga oluline.

Vee kareduse näitu saab reguleerida sujuvalt vahemikus 1 °dH kuni 30 °dH.

Eeltingimus: ekraanil on kiri 'Palun vali toode'.

- P ▶ Vajuta P-nuppu.
'Hoolduse staatus' ('1/7')
-  ▶ Keera pöörklülitit, kuni kuvatakse kiri 'Hooldusseaded' ('6/7').
- ▶ Vajuta nuppu 'Veekaredus'.
 - 'Veekaredus'

- ⊙ ▶ Vee kareduse reguleerimiseks keera pöördlülitit.
- ▶ Vajuta nuppu 'Salvesta'.
Ekraanile ilmub korraaks kiri 'Salvestatud'.
'Hooldusseaded'
- P ▶ Programmeerimisrežiimist väljumiseks vajuta P-nuppu.
'Palun vali toode'

Ekraaniseaded

Menüüs 'Masina seaded' ('5/7') / 'Ekraani seaded' saad määrata ekraani heleduse ja kontrastsuse (protsentides).

Eeltingimus: Ekraanil on kiri 'Palun vali toode'.

- P ▶ Vajuta P-nuppu.
'Hoolduse staatus' ('1/7')
- ⊙ ▶ Keera pöördlülitit, kuni kuvatakse kiri 'Masina seaded' ('5/7').
▶ Vajuta nuppu 'Ekraani seaded'.
'Ekraani seaded'
- ⊙ ▶ Ekraani seadistuse muutmiseks keera pöördlülitit.
▶ Vajuta nuppu 'Salvesta'.
Ekraanile ilmub korraaks kiri 'Salvestatud'.
'Masina seaded'
- P ▶ Programmeerimisrežiimist väljumiseks vajuta P-nuppu.
'Palun vali toode'

Veekoguse mõõtühik

Menüüs 'Masina seaded' ('5/7') / 'Mõõtühikud' saad valida veekoguse jaoks kasutatavad mõõtühikud.

Näide. Selleks, et valida veekoguse mõõtühikuks 'ml' asemel 'oz', toimi järgmiselt.

Eeltingimus: ekraanil on kiri 'Palun vali toode'.

- P ▶ Vajuta P-nuppu.
'Hoolduse staatus' ('1/7')
- ⊙ ▶ Keera pöördlülitit, kuni kuvatakse kiri 'Masina seaded' ('5/7').
▶ Vajuta nuppu 'Mõõtühikud'.
'Mõõtühikud'
- ▶ Vajuta nuppu 'oz'.

- ▶ Vajuta nuppu 'Salvesta'.
- Ekraanile ilmub korraks kiri 'Salvestatud'.
- 'Masina seaded'
- P ▶ Programmeerimisrežiimist väljumiseks vajuta P-nuppu.
- 'Palun vali toode'

Tehaseadete taastamine

Menüüs 'Masina seaded' ('4/7') / 'Tehase seaded' saad taastada masina tehaseadest. **Kõik kasutaja tehtud seadistused** (v.a 'Filter' ja 'Veekaredus') lähtestatakse tehases seatud väärtustele. Seejärel lülitub IMPRESSA välja.

Eeltingimus: ekraanil on kiri 'Palun vali toode'.

- P ▶ Vajuta P-nuppu.
- 'Hoolduse staatus' ('1/7')
-  ▶ Keera pöördlülitit, kuni kuvatakse kiri 'Masina seaded' ('4/7').
- ▶ Vajuta nuppu 'Tehase seaded'.
- 'Tehase seaded' / 'Kas soovid taastada masina algseaded?'
- ▶ Vajuta nuppu 'Jah'.
- Ekraanile ilmub korraks kiri 'Salvestatud'.
- Sinu IMPRESSA lülitub välja.

Keel

Sellest menüüst saad määrata IMPRESSA töökeele.

Näide. Keele muutmiseks sättelt 'Eesti' sättele 'Deutsch' toimi järgmiselt.

Eeltingimus: ekraanil on kiri 'Palun vali toode'.

- P ▶ Vajuta P-nuppu.
- 'Hoolduse staatus' ('1/7')
-  ▶ Keera pöördlülitit, kuni kuvatakse kiri 'Masina seaded' ('4/7').
- ▶ Vajuta nuppu 'Vali keel'.
- 'Vali keel'

i Et kuvada rohkem keeli, vajuta nuppu ' > ' (all paremal).

- ▶ Vajuta nuppu 'Deutsch'.
Ekraanile ilmub korraaks kiri 'Gespeichert'.
'Geräteeinstellungen'
- P ▶ Programmeerimisrežiimist väljumiseks vajuta P-nuppu.
'Bitte wählen'

Teabe vaatamine

Menüüst 'Info' ('7/7') leiad järgmise teabe.

- 'Joogiloendur': valmistatud kohvijookide, piimakohvijookide ja kuumaveeportsjonite arv.
- 'Hooldusloendur': lõpuleviidud hooldusprogrammide (puhas-tus, katlakivieemaldus jmt) arv.
- 'Versioon': tarkvara versioon.

Näide. Valmistatud kohvijookide arvu vaatamiseks toimi järgmiselt.

Eeltingimus: ekraanil on kiri 'Palun vali toode'.

- P ▶ Vajuta P-nuppu.
'Hoolduse staatus' ('1/7')
- ⌂ ▶ Keera pöördlülitit, kuni kuvatakse kiri 'Info' ('7/7').
 - ▶ Vajuta nuppu 'Joogiloendur'.
'Joogiloendur'
- i Vajuta nuppu '>' (all paremal), et kuvada ülejäänud kohvijookide arvu.
- P ▶ Programmeerimisrežiimist väljumiseks vajuta P-nuppu.
'Palun vali toode'

5 Hooldus

Sinu IMPRESSA kohvimasinal on järgmised sisseehitatud hooldus-programmid:

- masina loputus ('Loputa kohvisüsteem');
- peene vahu piimavahusti loputus ('Loputa piimasüsteem');
- peene vahu piimavahusti puhastus ('Loputa piimasüsteem');
- filtri vahetamine ('Vaheta filter');
- masina puhastus ('Puhasta');
- katlakivieemaldus ('Katlakivieemaldus') (kuvatakse ainult siis, kui filter ei ole aktiveeritud).

i Puhasta masinat, vaheta filtrit või eemalda katlakivi alati, kui ekraanile ilmub sellekohane teade.

i Hooldusprogramme saad igal ajal alustada programmeerimisrežiimis (menüü 'Hoolduse staatus').

i IMPRESSA ei teata Sulle peene vahu piimavahusti puhastamise vajadusest. Puhtuse tagamiseks peaksid puhastama peene vahu piimavahustit **iga päev**, kui oled sellega piima vahustanud või kuumutanud.

Masina loputamine



Loputuse saad igal ajal käsitsi käivitada.

Eeltingimus: ekraanil on kiri 'Palun vali toode'.

- ▶ Aseta nõu kohvivila alla.
- P** ▶ Vajuta P-nuppu.
'Hoolduse staatus' ('1/7')
- ⌚ ▶ Keera pöördlülitit, kuni kuvatakse kiri 'Hoolduse staatus' ('2/7').
- ▶ Loputuse käivitamiseks vajuta nuppu 'Loputa kohvisüsteem'.
'Masina loputus', kohvivilast hakkab voolama vett.
Loputustsükkel lõpeb automaatselt. Ekraanile ilmub kiri 'Palun vali toode'.

Peene vahu piimavahusti loputamine



i See peatükk sisaldab juhiseid **professionaalse peene vahu piimavahusti** ja **peene vahu piimavahusti** kohta.

Iga kord pärast piima vahustamist või kuumutamist palub IMPRESSA Sul piimasüsteemi loputada.

Eeltingimus: ekraanil on kiri **'Loputa piimasüsteem'**.

- ▶ Aseta peene vahu piimavahusti alla nõu.
- ⏻ ▶ Vajuta pöördlülitit.
'Ava kraan'
- ⏻ ▶ Keera kraan asendisse ⏻.
'Loputa piimasüsteem', peene vahu piimavahustit loputatakse.
- ▶ Loputustsüklil lõpeb automaatselt. Ekraanile ilmub kiri **'Sule kraan'**.
- ⓘ ▶ Keera kraan asendisse ⓘ.
Ekraanile ilmub kiri **'Palun vali toode'**.

Peene vahu piimavahusti puhastamine

i See peatükk sisaldab juhiseid **professionaalse peene vahu piimavahusti** ja **peene vahu piimavahusti** kohta.

Selleks, et peene vahu piimavahusti alati korralikult töötaks, pead seda puhastama **iga päev**, kui oled sellega piima vahustanud või kuumutanud. IMPRESSA **ei teata** Sulle peene vahu piimavahusti puhastamise vajadusest.

ETTEVAATUST

Vale puhastusvahend võib masinat kahjustada ja/või vahendi jäägid võivad sattuda vette.

- ▶ Kasuta ainult JURA originaalhooldusvahendeid.

i JURA piimavahusti puhastusvahendit saad osta edasimüüjalt.

Eeltingimus: ekraanil on kiri **'Palun vali toode'**.

- P** ▶ Vajuta P-nuppu.
'Hoolduse staatus' ('1/7')
- ▶ Vajuta nuppu **'Puhasta piimasüsteem'**.
- ▶ Vajuta nuppu **'Käivita'**.
- ▶ Vajuta uuesti nuppu **'Käivita'**.
'Vedelik puhastuseks'
- ▶ Eemalda piimavoolik piimamahutist või -pakist.



- ▶ Vala nõusse 250 ml värsket vett ja lisa üks korgitais piimavahusti puhastusvedelikku.
- ▶ Aseta piimavoolik nõusse.
- ▶ Aseta peene vahu piimavahusti alla nõu.
- ▶ Vajuta nuppu 'Edasi'.

'Piimasüsteemi puhastamine'

Niipea kui masin on soojenenud, ilmub ekraanile kiri '**Ava kraan**'.

- ☹ ▶ Keera kraan asendisse ⚡.
- Ekraanile ilmub kiri '**Piimasüsteemi puhastus**' ning peene vahu piimavahustit ja piimavoolikut hakatakse puhastama.
- 'Sule kraan'

- ℹ ▶ Keera kraan asendisse Ⓛ.

'Vesi loputuseks'

- ▶ Loputa nõu korralikult puhtaks, täida see 250 ml värsket veega ja torka piimavoolik vette.
- ▶ Tühjenda teine nõu ja asetage see uuesti peene vahu piimavahusti alla.
- ▶ Vajuta nuppu 'Edasi'.

'Ava kraan'

- ☹ ▶ Keera kraan asendisse ⚡.
- 'Piimasüsteemi puhastus', peene vahu piimavahustit ja piimavoolikut loputatakse värsket veega.

'Sule kraan'

- ℹ ▶ Keera kraan asendisse Ⓛ.

Ekraanile ilmub kiri '**Palun vali toode**'.

Peene vahu piimavahusti lahtivõtmine ja loputamine

Peene vahu piimavahusti korraliku töö ja hügieeni tagamiseks tuleb see **iga päev** pärast piima vahustamist lahti võtta ja puhtaks loputada. IMPRESSA kohvimasin ei teata Sulle piimavahusti lahtivõtmise ja puhastamise vajadusest.

- ▶ Eemalda piimavoolik ja loputa seda põhjalikult jooksva vee all.
- ▶ Eemalda peene vahu piimavahusti ettevaatlikult ühendussüsteemi Connector System® küljest vahustit kergelt keerates.

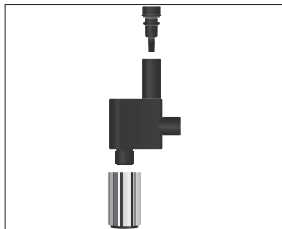

- ▶ Võta peene vahu piimavahusti osadeks lahti.
- ▶ Loputa peene vahu piimavahusti kõiki osi korralikult jooksva vee all. Kui piimasüsteem on piimajääkidega tugevalt määr-dunud, siis kasta selle osad esmalt piimavahusti puhastus-vedelikku ja pese seejärel korralikult puhtaks.
- ▶ Pane peene vahu piimavahusti uuesti kokku.

i Piimavahusti korraliku töö tagamiseks jälgi, et kõik osad olek-sid õigesti paigaldatud ja kindlalt kinni.

- ▶ Kinnita peene vahu piimavahusti korralikult ühendussüs-teemi Connector System® külge.

Filtri paigaldamine ja aktiveerimine

Kui kasutad filtrit CLARIS Blue, ei ole vaja IMPRESSAt katlakivist puhastada. Kui Sa filtrit masina esimesel kasutuskorral ei aktiveeri-nud, saad seda teha nüüd, toimides järgmisel viisil.

i Paigalda filter tegevust vahepeal katkestamata. Nii tagad, et Sinu IMPRESSA on alati parimas töökorras.

Eeltingimus: ekraanil on kiri **'Palun vali toode'**.

P ▶ Vajuta P-nuppu.

'Hoolduse staatus' ('1/7')

 ▶ Keera pöördlülitit, kuni kuvatakse kiri **'Hooldusseeded' ('6/7')**.

▶ Vajuta nuppu **'Filtrirežiim'**.

'Filtrirežiim'

▶ Vajuta nuppu **'Sees'**.

▶ Vajuta nuppu **'Salvesta'**.

Ekraanile ilmub korraks kiri **'Salvestatud'**.

'Paigalda filter'

▶ Eemalda ja tühjenda veepaak.

▶ Ava filtrihoidik.

▶ Võta stardikomplektist filter CLARIS Blue.



- ▶ Aseta filter kergelt surudes veepaaki.
- ▶ Sulge filtrihoidik. See lukustub klõpsuga paigale.

i Filtri tööiga on kaks kuud. Märki veepaagis oleva filtrihoidiku kuupäevasildile õige kuupäev.

- ▶ Täida veepaak värske külma veega ja aseta kohale tagasi.

- ▶ Aseta peene vahu piimavahusti alla vähemalt 300 ml nõu.

- ▶ Vajuta nuppu **'Edasi'**.

'Ava kraan'



- ▶ Keera kraan asendisse **⏴**.

'Filtri loputus', peene vahu piimavahustist hakkab vett voolama.

i Filtriloputuse saab igal ajal katkestada. Selleks keera lüliti vastupäeva. Filtriloputuse jätkamiseks keera lüliti päripäeva.

i Vesi võib olla kergelt värvunud. See ei ole tervisele kahjulik ega mõjuta joogi maitset.

Filtriloputus lõpeb automaatselt, kui nõusse on voolanud umbes 300 ml vett. Ekraanile ilmub kiri **'Sulge kraan'**.



- ▶ Keera kraan asendisse **⏴**.

Ekraanile ilmub kiri **'Palun vali toode'**. Filter on nüüd aktiveeritud.

Filtri vahetamine

i Filter suudab puhastada kuni 50 liitrit vett. Pärast seda ei tööta filter enam korralikult. IMPRESSA annab filtri vahetamise vajadusest automaatselt märku.

i Filtri tööiga on kaks kuud. Märki veepaagis oleva filtrihoidiku kuupäevasildile õige kuupäev.

i Kui filter CLARIS Blue ei ole programmeerimisrežiimis aktiveeritud, siis ei anna masin filtri vahetamise vajadusest märku.

i Filtreid CLARIS saab osta edasimüüjalt.

Eeltingimus: ekraanil on kiri **"Vaheta filter"**.

- P**
- ▶ Vajuta P-nuppu.
"Hoolduse staatus" ('1/7')
 - ▶ Vajuta nuppu **"Vaheta filter"**.
"Vaheta filter"
 - ▶ Vajuta nuppu **"Käivita"**.
 - ▶ Vajuta uuesti nuppu **"Käivita"**.
"Vaheta filter"
 - ▶ Eemalda ja tühjenda veepaak.
 - ▶ Ava filtrihooidik ja eemalda vana filter CLARIS Blue.
 - ▶ Aseta uus filter kergelt surudes veepaaki.
 - ▶ Sulge filtrihooidik. See lukustub klõpsuga paigale.
 - ▶ Täida veepaak värske külma veega ja asetage kohale tagasi.



▶ Aseta peene vahu piimavahusti alla vähemalt 300 ml nõu.

▶ Vajuta nuppu **"Edasi"**.

"Ava kraan"



▶ Keera kraan asendisse **⏴**.

"Filtri loputus", peene vahu piimavahustist hakkab vett voolama.

i Filtriloputuse saab igal ajal katkestada. Selleks keera lüliti vastupäeva. Filtri loputamise jätkamiseks keera lüliti päripäeva.

i Vesi võib olla kergelt värvunud. See ei ole tervisele kahjulik ega mõjuta joogi maitset.

Filtriloputus lõpeb automaatselt, kui nõusse on voolanud umbes 300 ml vett. Ekraanile ilmub kiri **"Sule kraan"**.



▶ Keera kraan asendisse **⏵**.

Ekraanile ilmub kiri 'Palun vali toode'.

Masina puhastamine

Pärast 200 tassitäie kohvi valmistamist või 80 sisselülitamisjärgset loputamist annab IMPRESSA märku, et masin vajab puhastamist.



ETTEVAATUST

Vale puhastusvahend võib masinat kahjustada ja/või vahendi jäägid võivad sattuda vette.

- ▶ Kasuta ainult JURA originaalhooldusvahendeid.

- i** Puhastusprogramm kestab umbes 20 minutit.
- i** Ära katkesta käivitatud puhastusprogrammi. See halvendab puhastuse kvaliteeti.
- i** JURA puhastustablette saab osta edasimüüjalt.

Eeltingimus: ekraanil on kiri 'Puhasta'.

- P** ▶ Vajuta P-nuppu.
'Hoolduse staatus' ('1/7')
- ▶ Vajuta nuppu 'Puhasta'.
'Puhastamine'
- ▶ Vajuta nuppu 'Käivita'.
- ▶ Vajuta uuesti nuppu 'Käivita'.
'Tühjenda sahtel'
- ▶ Tühjenda vedelikusahtel ja kohvipaksusahtel ning aseta need kohale tagasi.
'Vajuta pöördlülitit'
- ▶ Aseta nõu kohvivila alla.
-  ▶ Vajuta pöördlülitit.
'Masina puhastus', kohvivilast hakkab voolama vett.
Toiming katkestatakse, 'Lisa puhastustablett'.
- ▶ Ava jahvatatud kohvi täitelehtri kaas.
- ▶ Aseta täitelehtrisse JURA puhastustablett.
- ▶ Sulge jahvatatud kohvi täitelehtri kaas.
'Vajuta pöördlülitit'
-  ▶ Vajuta pöördlülitit.
'Masina puhastus', kohvivilast voolab korduvalt vett.
See protsess lõpeb automaatselt.



'Tühjenda sahtel'

- ▶ Tühjenda vedelikusahtel ja kohvipaksusahtel ning aseta need kohale tagasi.
- Ekraanile ilmub kiri **'Palun vali toode'**. Puhastus on lõppenud.

Katlakivieemaldus

Aja jooksul koguneb kohvimasinasse katlakivi. IMPRESSA annab katlakivi eemaldamise vajadusest automaatselt märku. Katlakivi kogunemise kiirus sõltub kasutatava vee karedusest.

⚠ ETTEVAATUST

Katlakivieemaldusvahend võib nahale või silma sattudes põhjustada ärritust.

- ▶ Välti vahendi sattumist nahale või silma.
- ▶ Loputa katlakivieemaldusvahend puhta veega maha. Kui katlakivieemaldusvahendit satub silma, pöördu arsti poole.

ETTEVAATUST

Vale katlakivieemaldusvahend võib masinat kahjustada ja/või vahendi jäägid võivad sattuda vette.

- ▶ Kasuta ainult JURA originaalhooldusvahendeid.

ETTEVAATUST

Katlakivieemaldusprogrammi katkestamine võib masinat kahjustada.

- ▶ Ära katkesta katlakivieemaldusprogrammi, kui see on käivitatud.

ETTEVAATUST

Katlakivieemaldusvahend võib tundlike pindu (nt marmor) kahjustada.

- ▶ Pühi kõik pritsmed kohe ära.

i Katlakivieemaldusprogramm kestab umbes 40 minutit.

i JURA katlakivieemaldustablette saab osta edasimüüjalt.

i Kui kasutad filtrit CLARIS Blue ja see on aktiveeritud, siis ei anna masin katlakivi eemaldamise vajadusest märku.

Eeltingimus: ekraanil on kiri 'Eemalda katlakivi' .

P ▶ Vajuta P-nuppu.

'Hoolduse staatus' ('1/7')

▶ Vajuta nuppu **'Eemalda katlakivi'**.

'Eemalda katlakivi'

▶ Vajuta nuppu **'Käivita'**.

▶ Vajuta uuesti nuppu **'Käivita'**.

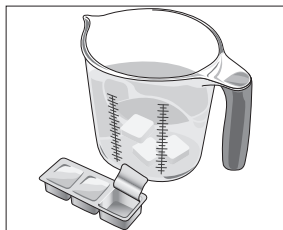

'Tühjenda sahtel'

- ▶ Tühjenda vedelikusahtel ja kohvipaksusahtel ning aseta need kohale tagasi.

'Lahus veemahutisse'

- ▶ Eemalda ja tühjenda veepaak.
- ▶ Lahusta ühe mullpakendi sisu (kolm JURA katlakivieemaldustabletti) täielikult pooles liitris leiges vees. Selleks võib kuluda mitu minutit.
- ▶ Vala lahus tühja veepaaki ja aseta see oma kohale.

'Ava kraan'

- ▶ Eemalda peene vahu piimavahusti ettevaatlikult ühendussüsteemi Connector System® küljest vahustit kergelt keerates.
- ▶ Aseta ühendussüsteemi Connector System® alla vähemalt pooleliitrine nõu.



- ▶ Keera kraan asendisse ↓.

'Katlakivieemaldus', ühendussüsteemist Connector System® voolab korduvalt vett.

Toiming katkestatakse, 'Sule kraan'.



- ▶ Keera kraan asendisse ⓘ.

'Katlakivieemaldus', katlakivi eemaldamise protsess jätkub.

Toiming katkestatakse, 'Tühjenda sahtel'.

- ▶ Tühjenda vedelikusahtel ja kohvipaksusahtel ning aseta need kohale tagasi.

'Täida veemahuti'

- ▶ Tühjenda nõu ja aseta see ühendussüsteemi Connector System® ja kohvitila alla.
- ▶ Eemalda veepaak ja loputa see korralikult puhtaks.
- ▶ Täida veepaak värske külma veega ja aseta kohale tagasi.

'Ava kraan'



- ▶ Keera kraan asendisse ↓.

'Katlakivieemaldus', katlakivi eemaldamise protsess jätkub.

Toiming katkestatakse, 'Sule kraan'.

- ▶ Keera kraan asendisse ①.
'Katlakivieemaldus', katlakivi eemaldamise protsess jätkub.
Toiming katkestatakse, 'Katlakivieemaldus'.
Kohvitilast hakkab voolama vett.
'Tühjenda sahtel'
- ▶ Kinnita peene vahu piimavahusti uuesti ühendussüsteemi Connector System® külge.
- ▶ Tühjenda vedelikusahtel ja kohvipaksusahtel ning aseta need kohale tagasi.
Ekraanile ilmub kiri 'Palun vali toode'. Katlakivieemaldus on lõppenud.

i Kui katlakivieemaldusprogramm ootamatult katkeb, siis loputa veepaak korralikult puhtaks.

Oamahuti puhastamine

Kohviube võib katta õhuke õlikiht, mis kleepub oamahuti seintele. Pikapeale võib see hakata kohvi kvaliteeti mõjutama. Seetõttu tuleks oamahutit aeg-ajalt puhastada.

Eeltingimus: ekraanil on kiri 'Täida oamahuti'.

- ▶ Lülita masin sisse-/väljalülitusnupust välja.
- ▶ Lülita masin toitelülitist välja.
 - ▶ Eemalda aroomikate.
 - ▶ Puhasta oamahutit pehme kuiva lapiga.
 - ▶ Täida oamahuti ubadega ja sulge aroomikate.

Veepaagi puhastamine katlakivist

Veepaaki võib ajapikku koguneda katlakivi. Selleks, et Sinu IMPRESSA korralikult töötaks, tuleb veepaaki aeg-ajalt katlakivist puhastada.

- ▶ Eemalda veepaak.
- ▶ Kui kasutad filtrit CLARIS Blue, siis eemalda ka see.
- ▶ Kasuta veepaagi puhastamiseks harilikku nõrga toimega katlakivieemaldusvahendit. Järgi vahendi kasutusjuhendit.
- ▶ Loputa veepaaki korralikult.
- ▶ Kui kasutad filtrit CLARIS Blue, siis paigalda see uuesti.
- ▶ Täida veepaak värske külma veega ja aseta kohale tagasi.

6 Ekraanile ilmuvad teated

Teade	Põhjus/tagajärg	Tegevus
'Täida veemahuti'	Veepaak on tühi. Ühtki jooki ei saa valmistada.	▶ Täida veepaak (vt 1. peatüki „Masina ettevalmistamine ja esmakordne kasutamine” alalõiku „Veepaagi täitmine”).
'Tühjenda sahtel'	Kohvipaksusahtel on täis. Ühtki jooki ei saa valmistada.	▶ Tühjenda kohvipaksusahtel ja vedelikusahtel (vt 3. peatüki „Igapäevane kasutamine” alalõiku „Igapäevane hooldus”).
'Sahtel puudub'	Vedelikusahtel on halvasti paigaldatud või puudub üldse. Ühtki jooki ei saa valmistada.	▶ Paigalda vedelikusahtel.
'Täida oamahuti'	Oamahuti on tühi. Ühtki jooki ei saa valmistada.	▶ Täida oamahuti (vt 1. peatüki „Masina ettevalmistamine ja esmakordne kasutamine” alalõiku „Oamahuti täitmine”).
'Loputa piimasüs- teem'	IMPRESSA palub piimavahustit loputada.	▶ Käivita piimasüsteemi loputus (vt 5. peatüki „Hooldus” alalõiku „Peene vahu piimavahusti loputamine”).
'Vaheta filter'	Filtri tööiga on täis.	▶ Vaheta filter CLARIS Blue välja (vt 5. peatüki „Hooldus” alalõiku „Filtri vahetamine”).
'Teosta puhastus'	IMPRESSA annab märku, et vajab puhastamist.	▶ Puhasta masinat (vt 5. peatüki „Hooldus” alalõiku „Masina puhastamine”).
'Eemalda katlakivi'	IMPRESSA annab märku, et vajab katlakivist puhastamist.	▶ Eemalda katlakivi (vt 5. peatüki „Hooldus” alalõiku „Katlakivieemaldus”).
'Liiga vähe kohvi'	Masinas ei ole piisavalt jahvatatud kohvi; IMPRESSA katkestab kohvi valmistamise.	▶ Järgmine kord lisa joogi valmistamisel rohkem jahvatatud kohvi (vt 2. peatüki „Valmistamine” alalõiku „Jahvatatud kohv”).
'Liiga kuum'	Süsteem on hooldusprogrammi käivitamiseks liiga kuum.	▶ Oota paar minutit, kuni süsteem maha jahtub, või valmista mõni kohvijook või kuuma vee portsjon.

7 Veotsing

Probleem	Põhjus/tagajärg	Tegevus
Peene vahu piimavahusti ei vahusta korralikult piima või otsaku vahelt pritsib piima.	Peene vahu piimavahusti on määrdunud.	<ul style="list-style-type: none"> ▶ Puhasta peene vahu piimavahustit (vt 5. peatüki „Hooldus” alalõiku „Peene vahu piimavahusti puhastamine”). ▶ Võta peene vahu piimavahusti osadeks lahti ja loputa seda (vt 5. peatüki „Hooldus” alalõiku „Peene vahu piimavahusti lahtivõtmine ja loputamine”).
Valmistamise ajal ainult tilgub kohvi, mitte ei voola.	<p>Kohv on liiga peeneks jahvatatud või oled kasutanud liiga peent jahvatatud kohvi, mis on süsteemi ummistanud.</p> <p>Sama filtrit on korduvalt kasutatud või programmeerimisrežiimis on vee karedus valesti määratud.</p>	<ul style="list-style-type: none"> ▶ Vali jämedam jahvatusaste või kasuta jämedamat jahvatatud kohvi (vt 2. peatüki „Valmistamine” alalõiku „Veski reguleerimine”). ▶ Eemalda katlakivi (vt 5. peatüki „Hooldus” alalõiku „Katlakivieemaldus”).
Vee karedust ei saa reguleerida.	Filter CLARIS Blue on aktiveeritud.	▶ Sisene programmeerimisrežiimi ja inaktiveeri filter.
Kiri “Täida veemahuti” püsib ekraanil, kuigi veepaak on täis.	Veepaagis olev ujuk on kinni kiilunud.	▶ Eemalda veepaagist katlakivi (vt 5. peatüki „Hooldus” alalõiku „Veepaagi puhastamine katlakivist”).
Peene vahu piimavahustist tuleb väga vähe vett või auru või ei tule üldse. Pump on väga vaikne.	Piimajäägid või katlakivieemalduse käigus vabanenud katlakivitükid on peene vahu piimavahusti ühendussüsteemi ummistanud.	<ul style="list-style-type: none"> ▶ Eemalda peene vahu piimavahusti. ▶ Musta ühendussüsteemi mahakruvimiseks kasuta jahvatatud kohvi mõõtelusikas olevat kuusnurkset ava. ▶ Puhasta ühendussüsteemi põhjalikult. ▶ Keera ühendussüsteem käega oma kohale tagasi. ▶ Pinguta ühendussüsteemi ettevaatlikult mõõtelusikas oleva kuusnurkse ava abil, keerates mitte rohkem kui veerand pööret.

Probleem	Põhjus/tagajärg	Tegevus
Veski tekitab väga suurt müra.	Veskisse on sattunud võõrkeha.	► Võta ühendust kohaliku klienditeenindusega (vt 11. peatükki „JURA kontaktandmed / õigusteave”).
Ekraanil on veateade 'Error 2' või 'Error 5'.	Kui masin on seisnud pikka aega külma käes, siis ei saa ta ohutuskaalutlustel mõnda aega soojeneda.	► Soojenda masinat toatemperatuuril.
Ekraanil on mõni muu veateade 'Error'.	–	► Lülita IMPRESSA toitelülitist välja. Võta ühendust kohaliku klienditeenindusega (vt 11. peatükki „JURA kontaktandmed / õigusteave”).

i Kui Sul ei õnnestu probleemi lahendada, siis võta ühendust kohaliku klienditeenindusega (vt 11. peatükki „JURA kontaktandmed / õigusteave”).

8 Transport ja keskkonnasäästlik utiliseerimine

Transport / süsteemi tühjendamine



Hoia oma IMPRESSA pakend alles. Seda tuleks kasutada transpordi ajal seadme kaitseks.

Selleks, et kaitsta IMPRESSAt transpordi ajal külmakahjustuste eest, tuleb süsteem tühjendada.

Eeltingimus: ekraanil on kiri **'Palun vali toode'**.

- ▶ Eemaldada piimavoolik peene vahu piimavahusti küljest.
- ▶ Aseta peene vahu piimavahusti alla nõu.
- ⌚ ▶ Joogivaliku akna avamiseks keera pöördlülitit.
- ⌚ ▶ Keera pöördlülitit, kuni esile on tõstetud valik **'Piimavahuportsjon'**.
- ⏻ ▶ Vajuta pöördlülitit.
Niipea kui masin on soojenenud, ilmub ekraanile kiri **'Ava kraan'**.
- ⊖ ▶ Keera kraan asendisse \downarrow .
Ekraanile ilmub kiri **'Piimavahuportsjon'** ja peene vahu piimavahustist hakkab tulema kuuma auru.
- ▶ Eemalda ja tühjenda veepaak.
- ▶ Keera pöördlülitit, kuni ekraanil on kiri **'Piimakogus' / '60 s'**.
Peene vahu piimavahustist tuleb auru, kuni süsteem on täielikult tühjenenud.
'Sulge kraan'
- ⓘ ▶ Keera kraan asendisse \uparrow .
'Täida veemahuti'
- ⏻ ▶ Vajuta sisse-/väljalülitusnuppu.
Sinu IMPRESSA lülitub välja.

Utiliseerimine

Palun utiliseeri vanad seadmed keskkonnasäästlikul viisil.



Vanad seadmed sisaldavad väärtuslikke materjale, mis tuleks saata taaskasutusse, seepärast utiliseeri seade jäätmekäitlusasutuse kaudu.

9 Tehnilised andmed

Pinge	220–240 V, 50 Hz
Võimsus	1450 W
Vastavusmärk	CE 
Energiatarbimine režiimil 'Energia säästmise' / 'Sisse lülitatud'	umbes 6 Wh
Energiatarbimine režiimil 'Energia säästmise' / 'Välja lülitatud'	umbes 13 Wh
Pumba surve	staatiline, max 15 baari
Veepaagi maht	1,9 l
Oamahuti maht	310 g
Kohvipaksusahkli maht	max 15 portsjonit
Toitejuhtme pikkus	umbes 1,1 m
Kaal	umbes 9,6 kg
Mõõtmed (L × K × S)	28,5 × 35,5 × 44,5 cm

Informatsioon katsetajatele (korduskatse standardi DIN VDE 0701-0702 kohaselt): keskne maanduspunkt (CGP) asub masina all, kohe toitejuhtme ühenduskoha kõrval.

10 Register

A

- Addressid 56
- Aroomikate
 - Oamahuti koos aroomikattega 4
- Automaatne väljalülitus 29

C

- Cappuccino* 17

E

- Ekraan 5
- Ekraanile ilmuvad teated 45
- Ekraaniseaded 32
- Ekspereerimine 26
- Elektrisüsteem
 - Tehnilised andmed 49
- Energiasääturiteerimine 30
- Esmakordne kasutamine 10
 - Filtri aktiveerimisega 11
 - Filtri aktiveerimiseta 12
- Espresso 16
- Espresso
 - Kaks espressot 16

F

- Filter CLARIS Blue
 - Vahetamine 39
- Filtri paigaldamine ja aktiveerimine 38
- Filter
 - Vahetamine 39
 - Filtri paigaldamine ja aktiveerimine 38

H

- Hooldus 35
 - Igapäevane hooldus 23
- Hooldusseaded 30

I

- Infotelefon 56
- Internet 10

J

- Jahvatatud kohv 19
 - Jahvatatud kohvi mõõtelusikas 4
- Jahvatatud kohvi mõõtelusikas 4
- Jahvatusaste
 - Veski reguleerimine 21
 - Jahvatusastme regulaator 4
- Jahvatusastme regulaator 4
- Joogi seadete muutmine 26
- Joogi ümbernimetamine 28
- Joogivaliku aken 15
- Jookide seaded 26
 - Muutmine 26
- JURA
 - Kontaktandmed 56
 - Internet 10

K

- Kaas
 - Jahvatatud kohvi täitelehter 4
 - Hoiulaegas 4
 - Veepaak 4
- Kaks jooki 16
- Kasutamine, esimest korda 10
- Katlakivieemaldus
 - Masin 42
 - Veepaak 44
- Keel 33
- Keskne maanduspunkt 49
- Kiirjuhend 10
- Klassikaline 26
- Klienditugi 56
- Koduleht 10
- Kohv 16
 - Kaks kohvi 16
- Kohvipaksusahtel 4
- Kohvitila
 - Reguleeritava kõrgusega kohvitila 4
- Kontaktandmed 56
- Kuum vesi 21
- Kuuma vee ja auru valmistamine
 - Lüliti kuuma vee ja auru valmistamiseks 5
- Kuumaveeotsak 4

- L**
- Lahustuv kohv
 - Jahvatatud kohv 19
 - Latte macchiato* 17
 - Loputus
 - Peene vahu piimavahusti 36
 - Masin 35
 - Loputused
 - Piimavahusti loputamine 36
 - Kraan kuuma vee ja auru valmistamiseks 5
- M**
- Maanduspunkt 49
 - Masin
 - Puhastamine 41
 - Katlakivieemaldus 42
 - Loputamine 35
 - Ülesseadmine 10
 - Väljalülitamine 24
 - Sisselülitamine 23
- N**
- Nimetuse muutmine 28
 - Nupp
 - Sisse-/väljalülitusnupp 5
 - P-nupp (programmeerimine) 5
- O**
- Oamahuti
 - Oamahuti koos aroomikattega 4
 - Puhastamine 44
 - Täitmine 10
 - Ohutus 6
 - Ohutusteave 6
- P**
- Peene vahu piimavahusti 4
 - Puhastamine 36
 - Lahtivõtmine ja loputamine 37
 - Loputamine 36
 - Piim
 - Piimavooliku ühendamine 14
 - Piimavaht 18
 - Piimavahusti loputamine 36
 - Probleemid
 - Veaotsing 46
 - Programmeerimisrežiim 25
 - Automaatne väljalülitus 29
 - Ekraaniseaded 32
 - Energiasäästurežiim 30
 - Keel 33
 - Hoodusseaded 30
 - Jookide seaded 26
 - Teabe vaatamine 34
 - Joogi ümbernimetamine 28
 - Jookide asendamine avaekraanil 27
 - Tehaseseadete taastamine 33
 - Vee kareduse seadistamine 31
 - Veekoguse mõõtühik 32
 - Puhastus
 - Oamahuti 44
 - Peene vahu piimavahusti 36
 - Masin 41
 - Pöördlülitit 5
 - Pöördvalik 15
 - Püsiseadistused programmeerimisrežiimis 25
- R**
- Reguleeritava kõrgusega kohvitila 4
 - Ristretto* 16
 - Kaks *ristretto*'t 16
- S**
- Seadistused
 - Hoodusseaded 30
 - Püsiseadistused
 - programmeerimisrežiimis 25
 - Sisselülitamine
 - Masin 23
 - Sümbolite kirjeldus 3
 - Süsteemi tühjendamine 48

T

- Tassi suurusele vastava püsiva veekoguse määramine 20
- Tassialus 4
- Teabe vaatamine 34
- Teated, ekraan 45
- Tehaseseaded
 - Tehaseseadete taastamine 33
- Tehnilised andmed 49
- Tel 56
- Toitekaabel 4
- Toitelüliti 4
- Topeltjook 16
- Transport 48
- Täitelehter
 - Jahvatatud kohvi täitelehter 4
- Täitmine
 - Oamahuti 10
 - Veepaak 14

U

- Utiliseerimine 48

V

- Valmistamine 15, 17
 - Kaks kohvi 16
 - Kaks espressot 16
 - Kaks *ristretto*'t 16
 - Ühe nupuvajutusega 15
 - Cappuccino* 17
 - Kohv 16
 - Espresso 16
 - Jahvatatud kohv 19
 - Kuum vesi 21
 - Latte macchiato* 17
 - Piimavaht 18
 - Ristretto* 16
 - Kaks kohvijooki 16
 - Joogivaliku akna kasutamine 15
- Valmistamise võimalused 15
- Veaotsing 46
- Veateated
 - Veaotsing 46
- Vedelikusahtel 4
- Vee karedus
 - Vee kareduse määramine 13
 - Vee kareduse seadistamine 31

- Veekoguse mõõtühik 32
- Veepaak 4
 - Katlakivieemaldus 44
 - Täitmine 14
- Väljalülitamine
 - Masin 24
- Väljalülitus
 - Automaatne väljalülitus 29

Õ

- Õige kasutamine 6

Ü

- Ühendussüsteem Connector System® 4
- Ülesseadmine
 - Masina ülesseadmine 10

11 JURA kontaktandmed / õigusteave

11 JURA kontaktandmed / õigusteave

JURA Elektroapparate AG
 Kaffeeweltstrasse 10
 CH-4626 Niederbuchsiten
 Tel +41 (0)62 38 98 233

@ Kohaliku esinduse kohta leiad lisateavet veebilehelt
www.jura.com.

Direktiivid Masin vastab järgmistele direktiividele:

- 2006/95/EÜ – madalpingedirektiiv
- 2004/108/EÜ – elektromagnetilise ühilduvuse direktiiv
- 2009/125/EÜ – ökodisaini direktiiv
- 2011/65/EL – elektri- ja elektroonikaseadmetes teatavate ohtlike ainete kasutamise piiramise direktiiv

Tehnilised muudatused Jätame endale õiguse teha tehnilisi muudatusi. Käesolevas kasutusjuhendis olevaid jooniseid on kasutatud ainult illustreerivatel eesmärkidel ning kujutatud värvid ei vasta seadme tegelikule värvile. Sinu IMPRESSA mõned tehnilised üksikasjad võivad varieeruda.

Tagasiside Sinu arvamus on meile oluline. Kasuta kontaktilinki veebilehel www.jura.com.

Autoriõigus Kasutusjuhendis sisalduv teave on kaitstud autoriõigusega. Juhendist ei või teha fotokoopiaid ega seda teistesse keeltesse tõlkida ilma JURA Elektroapparate AG kirjaliku loata.